

Altech

Altech Capella Mobil aircondition

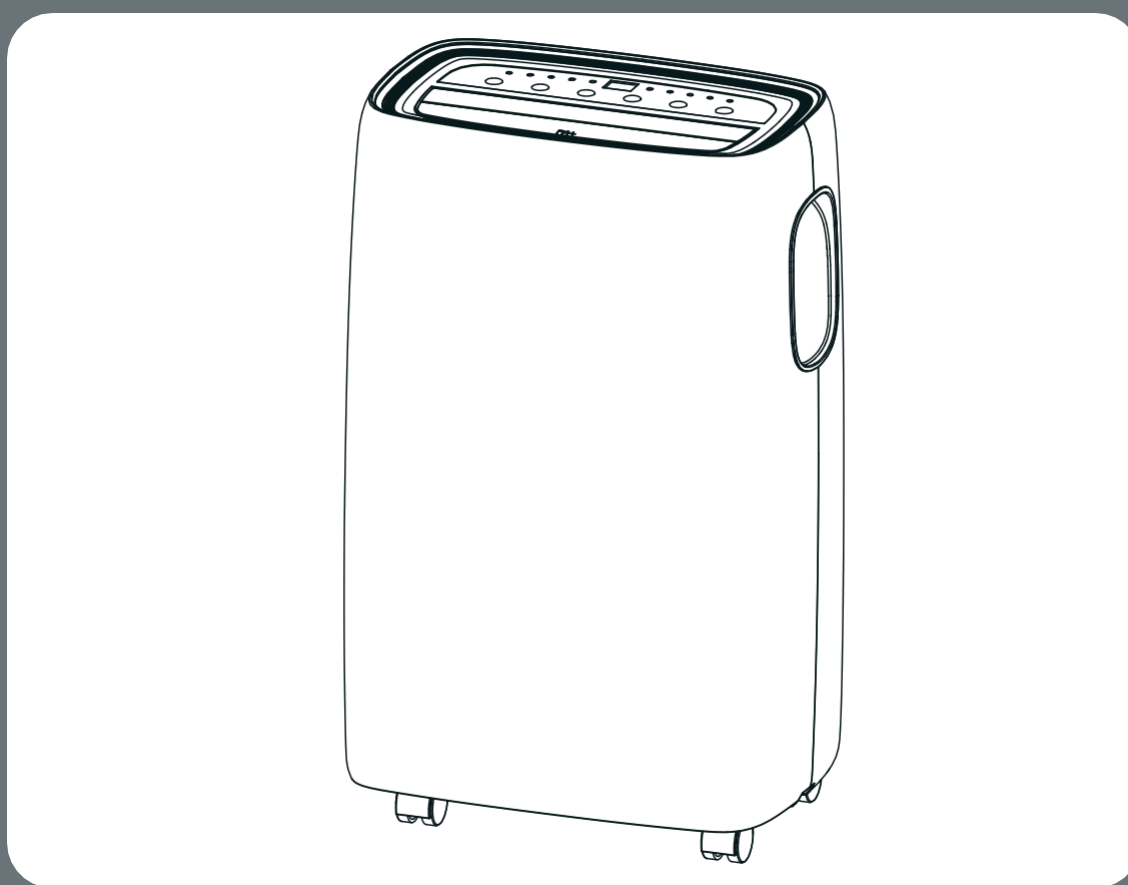

DK Brugermanual

Brugermanual - dansk3

Distribueres af:
Brødrene Dahl

Teknisk support
Telefon: 48 78 56 66
Mail: ventilation@bd.dk

Altech

2019-276-V01

2 (27)

Indholdsfortegnelse

Sikkerhedsinformation	4
Tekniske oplysninger	10
Typeskilt.....	10
Energiklasse	10
Beskrivelse af enheden	11
Inkluderet tilbehør	11
Installationsvejledning	12
Placering af enheden.....	12
Installation.....	13
Montering af vinduesskydersættet.....	13
Betjeningsvejledning	14
Vigtigt før ac-enheden tages i brug.....	14
Kontrolpanel.....	15
Betjening af ac-enheden fra kontrolpanelet	15
Tænding af ac-enheden	15
Betjeningsvejledning til kontrolpanel.....	16
Køletilstand	16
Ventilatortilstand.....	16
Tør-tilstand	16
Timer-tilstand	16
Selvdiagnosticering.....	17
Betjeningsvejledning til fjernbetjening.....	18
Isætning eller udskiftning af batterierne	18
Køletilstand	19
Ventilatortilstand.....	19
Tør-tilstand	19
Auto-tilstand	19
Dvaletilstand.....	20
Timer-tilstand	20
Ændring af temperaturenheden	20
Vedligeholdelsesvejledning	21
Metode til dræning af vand	21
Manuel dræning	21
Kontinuerlig dræning	21
Rengøring	22
Rengøring af kabinettet.....	22
Rengøring af luftfiltret.....	22
Vedligeholdelse ved sæsonstart/-afslutning	22
Kontrol af drift ved sæsonstart	22
Kontrol af drift ved sæsonafslutning.....	22
Fejlfinding	23
Genbrug	23
Noter	24

Sørg for at læse denne brugermanual grundigt, før du bruger Altech Transportabel AC (i denne instruktion også kaldet AC, AC-enhed, enhed eller apparat). Kontakt professionel service for at få hjælp, hvis du har spørgsmål.

SIKKERHEDSINFORMATION



ADVARSEL!

Systemet indeholder kølemiddel under meget højt tryk. Systemet må kun serviceres af en certificeret klimainstallatør.



ADVARSEL!

Ifølge EN-standard:

- Dette apparat kan bruges af børn i alderen fra otte år og personer med nedsat fysisk, sensorisk eller psykisk funktionsevne eller med manglende erfaring og viden, hvis de er blevet vejledt eller instrueret i brugen af apparatet på en sikker måde og forstår de medfølgende farer.
- Børn må ikke lege med apparatet.
- Rengøring og brugervedligeholdelse må ikke foretages af børn uden opsyn.
- Hvis ledningen er beskadiget, skal den udskiftes af producenten, dennes servicerepræsentant eller en tilsvarende kvalificeret person for at undgå fare.

Ifølge IEC-standard:

- Dette apparat er ikke beregnet til brug af personer (herunder børn) med reduceret fysisk, sensorisk eller psykisk funktionsevne eller manglende erfaring og viden, medmindre de er blevet vejledt eller instrueret i brugen af apparatet af en person med ansvar for deres sikkerhed.
- Børn skal være under opsyn for at sikre, at de ikke leger med apparatet.
- Hvis ledningen er beskadiget, skal den udskiftes af producenten, dennes servicerepræsentant eller en tilsvarende kvalificeret person for at undgå fare.
- Afbryd apparatet fra strømforsyningen under service og ved udskiftning af dele og rengøring.
- Apparatet skal installeres i overensstemmelse med nationale regler for ledningsføring.
- Apparatet må ikke installeres i vaskerum.
- Bemærk: Kontrollér typeskiltet for at identificere den type kølemiddelgas, der anvendes i apparatet.
- Specifikke oplysninger om apparater med kølegas:
R410A, R134A, R290 er et kølemiddel, der er i overensstemmelse med europæiske miljømæssige standarder. Det anbefales dog ikke at perforere maskinens kølekredsløb. Når apparatet har nået enden på sin produktlevetid, bør det afleveres på en særlig affaldsstation med henblik på bortskaffelse.
- MILJØINFORMATION: Denne enhed indeholder fluorholdige drivhusgasser omfattet af Kyoto-protokollen.
- Vedligeholdelse og bortskaffelse må kun udføres af uddannet personale. (Se bagsiden for at få flere oplysninger om kølemidlet). GWP (Global Warming Potential): R410A:2008, R134A, 1430, R290:3.
- Brug ikke denne enhed til andre formål end dem, der er beskrevet i denne instruktionsmanual.
- Hvis strømledningen bliver slidt eller beskadiget, må ledningen kun udskiftes af en autoriseret servicetekniker og med originale reservedele.
- Sørg for, at stikket er sat fast og helt ind i stikkontakten. Der kan være risiko for elektrisk stød eller brand.
- Tilslut ikke andre apparater til samme stikkontakt, da det kan medføre en risiko for elektrisk stød.
- Du må ikke demontere eller modificere apparatet eller strømledningen, da det kan medføre en risiko for elektrisk stød eller brand. Alle andre serviceopgaver bør henvises til en uddannet tekniker.
- Anbring ikke strømledningen eller apparatet i nærheden af et varmeapparat, radiator eller andre varmekilder. Der kan være risiko for elektrisk stød eller brand.
- Denne enhed er udstyret med en jordledning, der er tilsluttet et jordben eller en jordfane. Stikket skal være sat i en stikkontakt, der er korrekt monteret og jordet. Det er ikke tilladt under nogen omstændigheder at skære i eller fjerne jordben eller jordfane fra dette stik.
- Enheden bør anvendes og opbevares på en sådan måde, at den er beskyttet mod fugt, f.eks. kondens, vandstænk osv. Frakobl straks enheden, hvis dette sker.
- Transportér altid apparatet i lodret position, og anbring det på en stabil, plan overflade under brug. Hvis enheden transporteres liggende, skal den rejses op og hvile i frakoblet tilstand i seks timer.
- Brug altid kontakten på kontrolpanelet eller fjernbetjeningen til at slukke for enheden, og start eller stop ikke driften ved at tilslutte eller frakoble strømledningen. Det kan medføre en risiko for elektrisk stød eller brand.
- Rør ikke ved knapperne på kontrolpanelet med våde og fugtige fingre.

- Anvend ikke farlige kemikalier til at rengøre enheden. For at undgå skader på overfladefinishen må der kun bruges en blød klud til at rengøre apparatet. Brug ikke voks, fortyndingsmidler eller stærke rengøringsmidler. Anvend ikke enheden i nærheden af brændbare stoffer eller dampe såsom alkohol, insektbekæmpelsesmidler, benzin osv.
- Hvis apparatet laver usædvanlige lyde eller udsender røg eller en usædvanlig lugt, skal du frakoble det med det samme.
- Rengør ikke enheden med vand. Vand kan trænge ind i enheden og beskadige isoleringen, hvilket kan medføre en risiko for stød. Hvis der trænger vand ind i enheden, skal den straks frakobles, og kundeservice skal kontaktes.
- To eller flere personer er nødvendige for at løfte og installere enheden.
- Tag altid fat om stikket, når du sætter stikket i eller tager stikket ud af apparatet. Tag aldrig stikket ud ved at trække i ledningen. Det kan medføre en risiko for elektrisk stød eller beskadigelse.
- Installér apparatet på et fast, jævnt gulv, der er i stand til at bære op til 50 kg. Hvis det installeres på et svagt eller ujævnt gulv, kan det medføre en risiko for beskadigelse eller personskade.



ADVARSEL!

Kontrollér nedenstående, inden du tilslutter apparatet til stikkontakten. Hvis disse vigtige sikkerhedsinstruktioner ikke overholdes, fritages producenten for ethvert ansvar.

- Strømforsyningen svarer til den værdi, der er angivet på typeskiltet bag på apparatet.
- Stikkontakten og det elektriske kredsløb passer til apparatet.
- Stikkontakten passer til stikket. Hvis dette ikke er tilfældet, skal stikket udskiftes.
- Stikkontakten er jordet korrekt.



ADVARSEL!

Vigtige oplysninger vedrørende jordingsmetode.

Dette produkt er udstyret med en strømforsyningsledning fra fabrikken, der har et trebenet jordstik. Der skal isættes et parringsstik med jordforbindelse i overensstemmelse med USA's nationale elektriske kode (NFPA 70) og gældende lokale regler og forordninger. Hvis kredsløbet ikke har et stik med jordforbindelse, er det kundens ansvar og forpligtelse at udskifte det eksisterende stik i overensstemmelse med USA's nationale elektriske kode (NFPA 70) og gældende lokale regler og forordninger. Det tredje jordben bør ikke under nogen omstændigheder skæres i stykker eller fjernes. Brug aldrig ledningen, stikket eller apparatet, hvis de viser tegn på skader. Brug ikke apparatet med en forlængerledning, medmindre den er blevet kontrolleret og testet af en autoriseret el-leverandør. Forkert tilslutning af jordstikket kan medføre en risiko for brand, elektrisk stød og/eller personskade forbundet med apparatet. Spørg en uddannet servicetekniker, hvis du er i tvivl, om apparatet er korrekt jordforbundet.



ADVARSEL!

Vigtige oplysninger vedrørende AC med R290/R32 som kølemiddel

- Læs alle advarsler grundigt.
- Når apparatet afrimes og rengøres, skal du ikke bruge andet værktøj end det, der anbefales af producenten.
- Apparatet skal placeres i et område uden nogen kontinuerlige antændelseskilder (for eksempel: åbne flammer, gas eller elektriske apparater, der er i drift).
- Må ikke punkteres eller brændes.
- Kølemiddelgasser kan være lugtfri.
- Apparatet skal installeres, anvendes og opbevares i et område, der er større end 13 m².
- R290/R32 er en kølemiddelgas, der overholder de europæiske miljødirektiver. Ingen dele i kølekredsløbet må punkteres.
- Hvis apparatet installeres, betjenes eller opbevares på et sted uden ventilation, skal rummet være udformet således, at ophobning af kølemiddellækager forhindres, da en sådan ophobning kan resultere i en risiko for brand eller eksplosion som følge af antændelse af kølemidlet forårsaget af elektriske varmeapparater, komfurer eller andre antændelseskilder.
- Apparatet skal opbevares på en sådan måde, at mekanisk svigt undgås.
- Personer, der betjener eller arbejder på kølekredsen, skal have det rette certifikat, som er udstedt af en akkrediteret organisation, og som sikrer kompetence i håndtering af kølemidler efter en konkret vurdering, der er anerkendt af foreninger i branchen.
- Reparationer skal udføres i henhold til anbefalingerne fra producenten.
- Vedligeholdelse og reparationer, som kræver assistance fra andet uddannet personale, skal udføres under tilsyn af en person, der specifikt kender til brugen af brændbare kølemidler.
- Brug ikke andre metoder til at fremskynde afrimningsprocessen eller rengøringen end dem, der anbefales af producenten.
- Apparatet skal opbevares i et rum uden kontinuerligt aktive antændelseskilder (for eksempel åben ild, et aktivt gasapparat eller et aktivt elektrisk varmeapparat).
- Må ikke perforeres eller brændes.

5 (27) 2019-276-V01

Altech

- Vær opmærksom på, at kølemidler kan være lugtfri.
- Sørg for at overholde de nationale gasforsyningsregler.
- Hold ventilationsåbninger fri for forhindringer.
- Dette apparat skal opbevares således, at mekaniske skader forhindres.
- Der skal være en advarsel om, at apparatet skal opbevares på et godt ventileret sted, hvor rummets størrelse svarer til det rumareal, der er angivet til driften.
- Enhver person, der er involveret i at arbejde med eller i et kølemiddelkredsløb, bør være i besiddelse af et aktuelt og gyldigt certifikat fra en akkrediteret vurderingsmyndighed i branchen, som dermed bemyndiger personer og deres kompetence til at håndtere kølemidler sikkert i overensstemmelse med en af branchen anerkendt vurderingsspecifikation.
- Servicearbejde må kun udføres, som det er anbefalet af producenten af udstyret.
- Vedligeholdelse og reparation, der kræver assistance fra andet uddannet personale, skal udføres under opsyn af den person, der er kompetent med hensyn til brug af brændbare kølemidler.
- Apparatet skal installeres, betjenes og opbevares i et rum med et gulvareal, der er større end 13 m².



1. TRANSPORT AF UDSTYR INDEHOLDENDE BRANDBARE KØLEMIDLER

Overholdelse af transportregler.

2. MÆRKNING AF UDSTYR VED BRUG AF SKILTE

Overholdelse af lokale regler.

3. BORTSKAFFELSE AF UDSTYR, DER ANVENDER BRANDBARE KØLEMIDLER

Overholdelse af nationale regler.

4. OPBEVARING AF UDSTYR/APPARATER

Opbevaring af udstyr bør ske i overensstemmelse med producentens anvisninger.

5. OPBEVARING AF EMBALLERET (IKKE SOLGT) UDSTYR

Emballagebeskyttelse under opbevaring bør konstrueres således, at mekanisk beskadigelse af udstyret inde i emballagen ikke forårsager en lækage i kølemiddelpåfyldningen. Det maksimale antal udstyrsdele, der er tilladt at opbevare sammen, er bestemt af lokale regler.

6. OPLYSNINGER OM SERVICEARBEJDE

1) Kontroller for området

Før der udføres arbejde på systemer, der indeholder brændbare kølemidler, er det nødvendigt at udføre sikkerhedskontroller for at sikre, at risikoen for antændelse minimeres. Ved reparation af køleanlægget skal følgende forholdsregler overholdes, før der udføres arbejde på systemet.

2) Arbejdsprocedure

Arbejdet skal foretages ved en kontrolleret procedure for at minimere risikoen for, at en brændbar gas eller damp er til stede, mens arbejdet udføres.

3) Generelt arbejdsområde

Alt vedligeholdelsespersonale og andre, der arbejder i arbejdsområdet, skal instrueres i arten af det arbejde, der skal udføres. Arbejde i lukkede rum skal undgås. Området omkring arbejdsområdet skal afmærkes. Sørg for, at forholdene inden for området er gjort sikre ved at have kontrol med det brændbare materiale.

4) Kontrollér, om der er kølemiddel til stede

Området skal kontrolleres med en passende kølemiddeldetektor før og under arbejdet for at sikre, at teknikeren er opmærksom på potentielt brændbare atmosfærer. Sørg for, at det udstyr, der anvendes til detektering af lækage, er egnet til anvendelse med brændbare kølemidler, f.eks. at det er gnistfrit, tilstrækkeligt forsejlet eller har indbygget sikkerhed.

5) Tilstedeværelse af brandslukker

Hvis der skal udføres varmt arbejde på køleudstyret eller eventuelle tilhørende dele, skal der være passende brandslukningsudstyr til rådighed. Sørg for at have en pulverlukker eller en CO₂-brandslukker ved hånden ved siden af påfyldningsområdet.

6) Ingen antændelseskilder

Ingen person, der udfører arbejde på et kølesystem, der involverer eksponering af rør, der indeholder eller har indeholdt brændbart kølemiddel, må anvende nogen som helst form for antændelseskilder på en sådan måde, at det kan medføre en risiko for brand eller eksplosion. Alle eventuelle antændelseskilder, herunder cigaretrykning, bør holdes tilstrækkeligt langt væk fra installationsstedet, reparationer, fjernelse eller bortskaffelse, hvor brændbart kølemiddel eventuelt kan slippe ud i det omgivende rum. Før arbejdet finder sted, skal området omkring udstyret undersøges for at sikre, at der ikke er risiko for brandfare eller antændelse. Der skal opsættes skilte med "Rygning forbudt".

7) Ventilert område

Sørg for, at området ikke er åbent, eller at det er tilstrækkeligt ventileret, før der trænges ind i systemet eller før udførelse af varmt arbejde. Der skal være en vis grad af ventilation i den periode, arbejdet udføres. Ventilationen skal på sikker vis sprede ethvert kølemiddeludslip og fortrinsvis sende det ud i atmosfæren.

8) Kontrol af køleudstyret

Når elektriske komponenter skal udskiftes, skal de være egnede til formålet og have de rette specifikationer. Producentens retningslinjer vedrørende vedligeholdelse og service skal altid følges. Kontakt producentens tekniske afdeling for at få hjælp i tvivlstilfælde. Følgende kontroller skal udføres på anlæg, der anvender brændbare kølemidler:

- Påfyldningens størrelse skal være i overensstemmelse med rummets størrelse, hvori kølemidlet, der indeholder dele, er installeret.
- Ventilationsudstyret og udtag skal fungere tilstrækkeligt og må ikke være blokeret.
- Hvis der anvendes et indirekte kølekredsløb, skal det sekundære kredsløb kontrolleres for tilstedeværelse af kølemiddel.
- Mærkning af udstyret skal være synligt og læseligt. Ulæselige markeringer og skilte skal korrigeres.
- Kølerør eller komponenter er installeret i en position, hvor de sandsynligvis ikke vil blive udsat for noget stof, som kan korrodere det kølemiddel, der indeholder komponenter, medmindre komponenterne er udformet i materialer, som i sig selv er resistente over for korrosion eller er passende beskyttet mod at blive korroderet på denne måde.

9) Kontrol af elektriske apparater

Reparation og vedligeholdelse af elektriske komponenter skal omfatte indledende sikkerhedskontroller og inspektion af procedurer for komponenter. Hvis der foreligger en fejl, der kan kompromittere sikkerheden, må der ikke tilsluttes en strømforsyning til kredsløbet, før fejlen er afhjulpel på tilfredsstillende vis. Hvis fejlen ikke kan afhjælpes med det samme, men det er nødvendigt at fortsætte driften, skal der anvendes en passende midlertidig løsning. Dette skal rapporteres til ejeren af udstyret, så alle parter kan modtage vejledning. Indledende sikkerhedskontroller skal omfatte:

- At kondensatorer er afladede: Dette skal ske på en sikker måde for at undgå risikoen for gnistdannelse.
- At ingen strømførende elektriske komponenter og ledningsføring er eksponeret under påfyldning, genvinding eller rensning af systemet.
- At der er kontinuitet i jordforbindelsen.

7. REPARATIONER AF FORSEGLEDE KOMPONENTER

1) Under reparationer af forseglede komponenter skal alle elektriske forsyninger frakobles det udstyr, der arbejdes på forud for enhver fjernelse af forseglede dæksler osv. Hvis det er absolut nødvendigt at have en elektrisk forsyning til udstyret under servicearbejde, skal der placeres en permanent driftsdygtig form for lækagedetektering ved det mest kritiske punkt for at advare om en potentielt farlig situation.

2) Vær særlig opmærksom på følgende for at sikre, at der under arbejde på elektriske komponenter ikke foretages ændringer på kabinettet på en sådan måde, at beskyttelsesniveauet påvirkes. Dette omfatter skader på kabler, for mange forbindelser, klemmer, der ikke er udført i henhold til den oprindelige specifikation, skader på forseglinger, forkerte fittings på bøsninger osv. Sørg for, at apparatet er monteret forsvarligt. Sørg for, at forseglinger eller tætningsmaterialer ikke er nedbrudt, således at de ikke længere forhindrer indtrængning af brændbare atmosfærer. Reservedele skal være i overensstemmelse med producentens specifikationer.

Bemærk! Anvendelsen af silikoneforsegling kan hæmme effektiviteten af visse type lækagedetekteringsudstyr. Komponenter med indbygget sikkerhed behøver ikke at være isolerede, før der arbejdes på dem.

8. REPARATION AF KOMPONENTER MED INDBYGGET SIKKERHED

Anvend ikke permanente induktive belastninger eller kapacitansbelastninger på kredsløbet uden at sikre, at dette ikke vil overstige den tilladte spænding og strøm, der er tilladt for det anvendte udstyr. Komponenter med indbygget sikkerhed er de eneste typer, der kan arbejdes på, mens de er strømførende i nærheden af en brændbar atmosfære. Testapparatet skal have den korrekte klassificering. Komponenter må kun udskiftes med reservedele, der er specificeret af producenten. Andre reservedele kan resultere i antændelse af kølemidlet i atmosfæren på grund af en lækage.

9. KABELFØRING

Kontrollér, at kabelføringen ikke er udsat for slid, korrosion, for højt tryk, vibration, skarpe kanter eller nogen andre former for negative miljømæssige påvirkninger. Kontrollen skal også tage hensyn til påvirkninger fra ældning eller kontinuerlig vibration fra kilder såsom kompressorer eller ventilatorer.

10. DETEKTERING AF BRANDBARE KØLEMIDLER

Der må under ingen omstændigheder anvendes potentielle antændelseskilder i søgningen efter detektering eller kølemiddellækager. En halogenid fakkellampe (eller enhver anden detektor, der benytter åben ild) må ikke anvendes.

11. METODER TIL LÆKAGEDETEKTERING

Følgende metoder til lækagedetektering anses for at være acceptable til systemer, der indeholder brændbare kølemidler. Elektroniske lækagedetektorer skal anvendes til at detektere brændbare kølemidler, men sensitiviteten er muligvis ikke tilstrækkelig, eller der er behov for recalibrering. (Detekteringsudstyr skal være kalibreret i et kølemiddelfrit område.) Sørg for, at detektoren ikke er en potentiel antændelseskilde og er egnet til det anvendte kølemiddel. Lækagedetekteringsudstyr skal indstilles til en procentdel af kølemidlets LFL og kalibreres til det anvendte kølemiddel, og en passende procentdel af gas (25 % maksimum) er bekræftet. Væsker til lækagedetektering er egnede til anvendelse med de fleste kølemidler, men brugen af rengøringsmidler, der indeholder klor, skal undgås, da klor kan reagere med kølemidlet og korrodere kobberrørene. Hvis der er mistanke om en lækage, skal al åben ild fjernes/slukkes. Hvis der opdages en kølemiddellækage, som kræver lodning, skal al kølemiddel genvindes i systemet eller isoleres (ved hjælp af spærreventiler) i den del af systemet, der ligger fjernt fra lækagen. Oxygenfri nitrogen (OFN) skal derefter skylles gennem systemet før og under loddeprocessen.

12. FJERNELSE OG TØMNING

Når der trænges ind i kølemiddelkredsløbet på grund af reparationer – eller af andre årsager – skal der anvendes konventionelle fremgangsmåder. Det er dog vigtigt, at bedste praksis følges, da brandfarlighed skal indgå i overvejelserne. Følgende procedure skal overholdes:

1. Fjern kølemidlet.
2. Rens kredsløbet med inert gas.
3. Tøm.
4. Rens igen med inert gas.
5. Åbn kredsløbet ved at skære eller lodde.

Kølemiddelpåfyldningen skal genvindes i de korrekte genvindingscylindre. Systemet skal være "skyllet" med OFN, så enheden er sikker. Det kan være nødvendigt at gentage denne proces flere gange. Trykluft må ikke anvendes til denne opgave. Skylning opnås ved at bryde vakuummet i systemet med OFN og fortsætte med at skylle, indtil arbejdsstrykket er nået. Dernæst skal der ventileres til atmosfæren, og til sidst skal der trækkes ned til et vakuum. Denne proces skal gentages, indtil der ikke er mere kølemiddel i systemet. Dernæst anvendes den endelige OFN-påfyldning, og systemet skal ventileres ned til atmosfærisk tryk, så det gøres muligt at udføre arbejdet. Denne arbejdsopgave er helt afgørende, hvis loddearbejde på rørene skal kunne udføres. Sørg for, at udløbet til vakuumpumpen ikke befinder sig tæt på nogen antændelseskilder, og at der er ventilation til stede.

13. PÅFYLDNINGSPROCEDURER

Ud over de traditionelle påfyldningsprocedurer skal følgende krav overholdes.

- Sørg for, at der ikke forekommer forurening af forskellige kølemidler, når påfyldningsudstyret anvendes. Slangor eller ledninger skal være så korte som muligt for at minimere mængden af kølemiddel, der befinder sig indeni.
- Cylindre skal stå oprejst.
- Sørg for, at kølesystemet er jordet, før systemet fyldes med kølemiddel.
- Mærk systemet, når påfyldningen er færdig (hvis det ikke allerede er mærket).
- Der skal udvises stor forsigtighed, så kølesystemet ikke overfyldes.

Forud for genpåfyldning af systemet skal det trykprøves med OFN. Systemet skal tæthedsprøves, når påfyldningen er færdig, men før idriftsættelse. En opfølgende tæthedsprøvning skal udføres, inden stedet forlades.

14. NEDLUKNING

Før denne procedure udføres, er det vigtigt, at teknikeren er helt fortrolig med udstyret og alle dets detaljer. Det anbefales som god praksis, at alle kølemidler genvindes på sikker vis. Før denne opgave udføres, skal en olie- og kølemiddelprøve udtages i det tilfælde, at analyse er påkrævet før genanvendelse af genvundet kølemiddel. Det er afgørende, at elektrisk strøm er til rådighed, før opgaven påbegyndes.

1. Bliv fortrolig med udstyret og driften heraf.
2. Isolér systemet elektrisk.
3. Inden du påbegynder proceduren, skal det sikres, at:
 - 3.1. Mekanisk håndteringsudstyr er tilgængeligt, hvis det kræves, til håndtering af kølemiddelcylindre.
 - 3.2. Alle personlige værnemidler er til rådighed og bruges korrekt.
 - 3.3. Genvindingsprocessen skal være under konstant opsyn af en kompetent person.
 - 3.4. Genvindingsudstyr og cylindre er i overensstemmelse med de relevante standarder.
4. Fjern trykket i kølesystemet, hvis det er muligt.
5. Hvis et vakuum ikke er muligt, skal der oprettes en manifold, så kølemidlet kan fjernes fra forskellige dele af systemet.
6. Sørg for, at cylinderen er placeret på vægten, før genvinding finder sted.
7. Start genvindingsmaskinen, og anvend den i overensstemmelse med producentens anvisninger.
8. Undgå at overfylde cylindre. (Væskepåfyldning med en volumen på højst 80 %).
9. Overstig ikke cylinderens maksimale tryk, ikke engang midlertidigt.
10. Når cylindrene er fyldt korrekt, og processen er afsluttet, skal det sikres, at cylindrene og udstyret straks fjernes fra stedet, og at alle afspærringsventiler på udstyret er lukkede.
11. Genvundet kølemiddel må ikke påfyldes et andet kølesystem, medmindre det er blevet rengjort og kontrolleret.

15. MÆRKNING

Udstyr skal mærkes med angivelse af, at det er blevet afmonteret og tømt for kølemiddel. Mærkaten skal dateres og underskrives. Sørg for, at der er mærkater på udstyret med angivelse af, at udstyret indeholder brændbart kølemiddel.

16. GENVINDING

Når kølemiddel fjernes fra et system, enten på grund af servicearbejde eller nedlukning, anbefales det som god praksis at fjerne alle kølemidler på sikker vis. Når kølemiddel overføres til cylindre, skal det sikres, at der kun anvendes velegnede cylindre til genvinding af kølemiddel. Sørg for, at det korrekte antal cylindre er til rådighed, som kan indeholde hele påfyldningsmængden for det samlede system. Alle anvendte cylindre er tildelt det genvundne kølemiddel og mærket til det bestemte kølemiddel (dvs. specialcylindre til genvinding af kølemiddel). Cylindre skal være funktionsdygtige med overtryksventil og tilhørende spærreventiler i god stand. Tomme genvindingscylindre er tømt og, hvis det er muligt, afkølede, før genvinding finder sted. Genvindingsudstyret skal være i god stand med tilgængelige instruktioner, der beskriver udstyret, og det skal være egnet til genvinding af brændbare kølemidler. Desuden skal et sæt kalibrerede vægte være til rådighed og i god stand. Slinger skal være funktionsdygtige med lækagefri afbryderkobling og i god stand. Før genvindingsmaskinen anvendes, skal det kontrolleres, at den er i tilfredsstillende stand, er blevet ordentligt vedligeholdt, og at eventuelle tilknyttede elektriske komponenter er forsegledede, så antændelse forhindres i tilfælde af et kølemiddeludslip. Kontakt producenten i tvivlstilfælde. Det genvundne kølemiddel skal returneres til kølemiddelleverandøren i den korrekte genvindingscylinder, og den relevante anmeldelsesformular for overførsel af affald skal oprettes. Bland ikke kølemidler i genvindingsenheder og især ikke i cylindre. Hvis kompressorer eller kompressorolier skal fjernes, skal det sikres, at de er blevet tømt til et acceptabelt niveau for at sikre, at brændbart kølemiddel ikke efterlades inde i smøremidlet. Tømningsprocessen skal udføres, før kompressoren returneres til leverandørerne. Kun elvarme til kompressorhuset må anvendes til at fremskynde denne proces. Når olie drænes fra et system, skal det udføres sikkert.



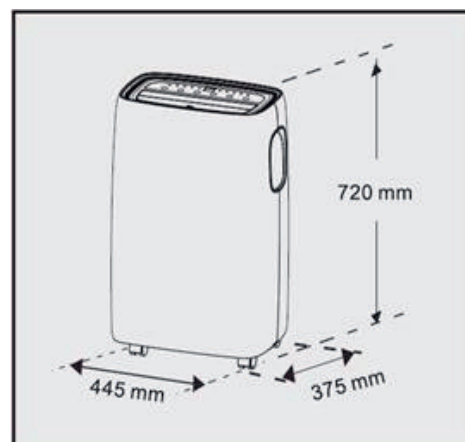

TEKNISKE OPLYSNINGER

Temperaturer
Rumtemperatur: 18-35 °C (køling)

Mål
Bredde: 445 mm
Højde: 720 mm
Dybde: 375 mm



TYPESKILT

   	
Model	ALT-PAC3200C
Model	Altech Capella
Kapacitet	3200 W
Indgangseffekt	1200 W
Strøm	5.3 A
Nominal effekt	1350 W
Nominal strøm	7.0 A
Strømforsyning	220-240V~/50Hz
Luftstrømsvolumen	300 m ³ /h
Støj (lydeffekt)	65 dB
Kølemiddel/Påfyldning/GWP	R290/ 0.235kg/ 3
CO ₂ -ækvivalent	0.000705 tons
Kapslingsklasse (IP-kode)	IPX0
Sugetryk	1.2 MPa
Påfyldningstryk	2.3 MPa
Maksimalt tilladte tryk	7 MPa
Nettovægt	31 kg
Indeholder fluorholdige drivhusgasser	
Importør: Saint-Gobain Distribution Danmark A/S Park Allé 370, 2805 Brøndby, Danmark	

ENERGIKLASSE

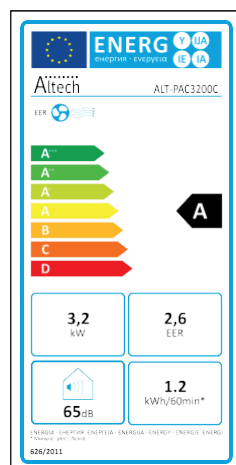

BESKRIVELSE AF ENHEDEN

1. Lamelbeskyttet åbning
2. Kontrolpanel
3. Håndtag (begge sider)
4. Hjul
5. Strømkabel
6. Gitter til indløb
7. Gitter til luftudtag
8. Gitter til indløb
9. Kondensatorafløb

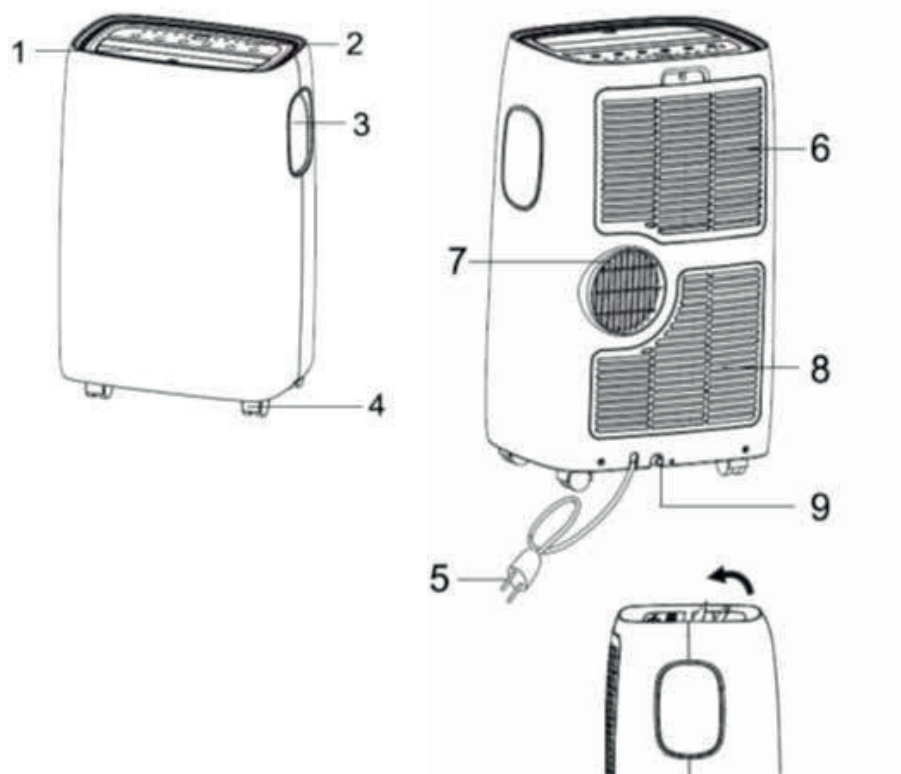

* Åbn den lamelbeskyttede åbning, før enheden anvendes

INKLUDERET TILBEHØR



1 sæt afblæsningslange, indløbsslange og afløbsslange



1 vinduesskydersæt



1 Fjernbetjening med batteri

Bemærk: Alle illustrationer i denne vejledning er udelukkende til illustrative formål. Din AC-enhed kan være lidt anderledes.

INSTALLATIONSVEJLEDNING



ADVARSEL!

- Hvis ledningen er beskadiget, skal den udskiftes af producenten, dennes servicerepræsentant eller en tilsvarende kvalificeret person for at undgå fare.
- Apparatet skal installeres i overensstemmelse med nationale regler for ledningsføring.
- Apparatet må ikke installeres i vaskerum.
- Sørg for, at stikket er sat fast og helt ind i stikkontakten. Der kan være risiko for elektrisk stød eller brand.
- Tilslut ikke andre apparater til samme stikkontakt, da det kan medføre en risiko for elektrisk stød.
- Du må ikke demontere eller modificere apparatet eller strømledningen, da det kan medføre en risiko for elektrisk stød eller brand. Alle andre serviceopgaver bør henvises til en uddannet tekniker.
- Anbring ikke strømledningen eller apparatet i nærheden af et varmeapparat, radiator eller andre varmekilder. Der kan være risiko for elektrisk stød eller brand.
- Denne enhed er udstyret med en jordledning, der er tilsluttet et jordben eller en jordfane. Stikket skal være sat i en stikkontakt, der er korrekt monteret og jordet. Det er ikke tilladt under nogen omstændigheder at skære i eller fjerne jordben eller jordfane fra dette stik.
- Enheden bør anvendes og opbevares på en sådan måde, at den er beskyttet mod fugt, f.eks. kondens, vandstænk osv. Frakobl straks enheden, hvis dette sker.
- To eller flere personer er nødvendige for at løfte og installere enheden.
- Tag altid fat om stikket, når du sætter stikket i eller tager stikket ud af apparatet. Tag aldrig stikket ud ved at trække i ledningen. Det kan medføre en risiko for elektrisk stød eller beskadigelse.
- Installér apparatet på et fast, jævnt gulv, der er i stand til at bære op til 50 kg. Hvis det installeres på et svagt eller ujævnt gulv, kan det medføre en risiko for beskadigelse eller personskade.



ADVARSEL!

Kontrollér nedenstående, inden du tilslutter apparatet til stikkontakten. Hvis disse vigtige sikkerhedsinstruktioner ikke overholdes, fritages producenten for ethvert ansvar.

- Strømforsyningen svarer til den værdi, der er angivet på typeskiltet bag på apparatet.
- Stikkontakten og det elektriske kredsløb passer til apparatet.
- Stikkontakten passer til stikket. Hvis dette ikke er tilfældet, skal stikket udskiftes.
- Stikkontakten er jordet korrekt.

PLACERING AF ENHEDEN

- AC-enheden bør placeres på et fast fundament, så støj og vibrationer minimeres. For at opnå en sikker placering placeres AC-enheden på et jævnt og plant gulv, der er stærkt nok til at understøtte AC-enheden.
- AC-enheden er udstyret med hjul, der kan hjælpe med placeringen, men der bør kun rulles på jævne og plane overflader. Vær forsigtig, når der rulles på tæpper. Vær forsigtig og beskyt trægulve, når AC-enheden rulles henover. Forsøg ikke at rulle AC-enheden hen over genstande.
- AC-enheden skal placeres inden for rækkevidde af en korrekt klassificeret jordforbindelse.
- Placér aldrig forhindringer rundt om AC-enhedens luftindtag eller -udtag.
- Sørg for, at der er mindst 45 cm afstand til væggen, så der opnås effektiv luftkonditionering.
- Slangen kan udvides, men sørg for, at slangen ikke har nogen skarpe bøjninger eller fordybninger.

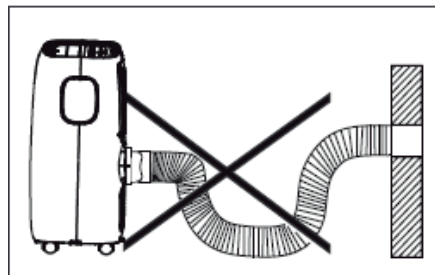
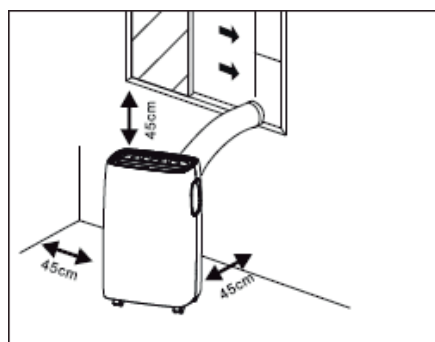

INSTALLATION

Følg disse trin for at installere AC-enheden:

1. Udvid hver side af slangen (Figur 1), og skru slangen på indløbet (Figur 2).
2. Udvid den anden side af slangen, og skru den på slangens udløb (Figur 3).
3. Montér indløbsslangen på enheden ved at skubbe den på, og lås (Figur 4).
4. Fastgør slangens udløb på vinduesskydersættet, og forsegl det. (Figur 5 og 6).
5. Vinduesskydersættet er konstrueret til at passe til de fleste standard lodrette og vandrette vinduesapplikationer. Vinduesskydersættet kan fastgøres med skruer.
5.1. Hvis vinduesåbningen er mindre end minimumslængden på vinduesskydersættet, skal enden skæres til, så den bliver kort nok til at passe i vinduesåbningen. Skær aldrig hul i vinduesskydersættet (Figur 7).



Figur 1



Figur 2



Figur 3

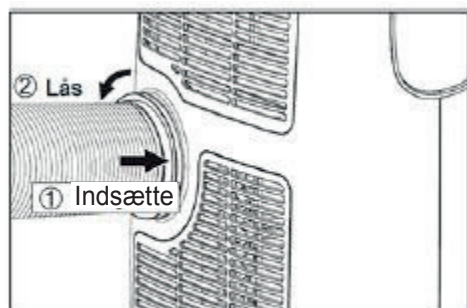

Figur 4

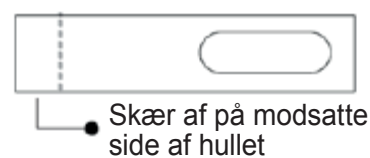

Figur 7

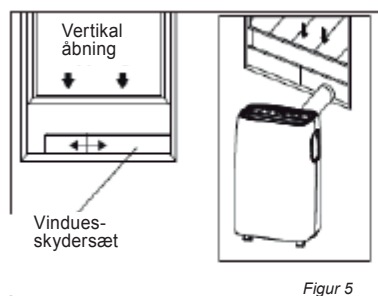

Figur 5

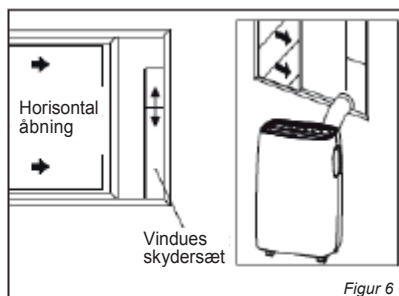

Figur 6

MONTERING AF VINDUESSKYDERSÆTTET

Vinduesskydersættet består af følgende dele:

- A) Panel
- B) Panel med et hul
- C) Panel uden hul (medfølger ikke med alle modeller)
- D) Skruer til at låse vinduessættet på plads

MONTERING:

1. Lad Panel B og C glide ind i Panel A.
2. Dimensionér i forhold til vinduesbredden. Når vinduesbredden dimensioneres, skal der sørges for, at vinduessættets montering er fri for åbninger og/eller luftlommer.
3. Lås skruen ind i de huller, der svarer til vinduesbredden, så det sikres, at der ikke er nogen huller eller luftlommer i vinduessættets montering efter installation.

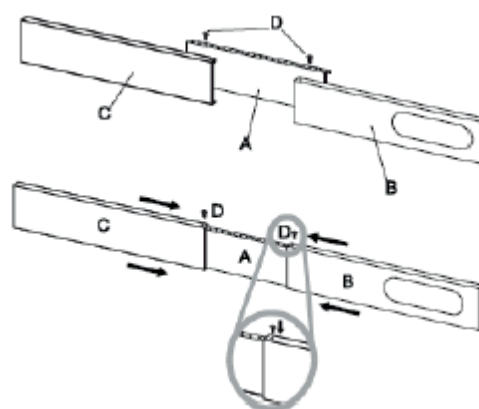

BETJENINGSVEJLEDNING

VIGTIGT FØR AC-ENHEDEN TAGES I BRUG

Følgende oplysninger er vigtige at læse, før Altech Transportabel AC anvendes.



FORSIGTIG!

- Luk vinduer og døre i det rum, der skal luftkonditioneres (figur 21). Når AC-enheden installeres som en delvis permanent løsning, bør du lade en dør stå på klem (så lidt som 1 cm) for at sikre en korrekt ventilation.
- Beskyt rummet mod direkte eksponering for solen ved delvist at trække gardiner for og/eller lukke persienner for at gøre driften af AC-enheden meget mere økonomisk (Figur 22).
- Lad aldrig genstande af nogen art hvile på AC-enheden.
- Blokér ikke luftindtaget og -udtaget (Figur 23).
- Gitrene må ikke blokeres.
- Sørg for, at der ikke er nogen varmekilder i rummet.
- Anvend aldrig AC-enheden i meget fugtige rum (for eksempel vaskerum).
- Anvend aldrig AC-enheden udendørs.
- Sørg for, at AC-enheden står på en plan flade. Hvis det er nødvendigt, placeres hjullåsene under forhjulene.

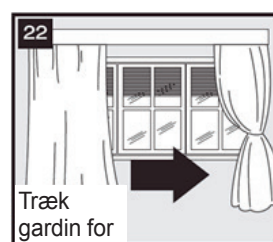
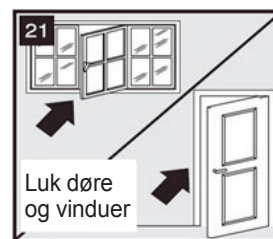

ADVARSEL!

- Børn må ikke lege med AC-enheden.
- Hvis ledningen er beskadiget, skal den udskiftes af producenten, dennes servicerepræsentant eller en tilsvarende kvalificeret person for at undgå fare.
- Anvend ikke AC-enheden til andre formål end dem, der er beskrevet i denne instruktionsmanual.
- Sørg for, at stikket er sat fast og helt ind i stikkontakten. Der kan være risiko for elektrisk stød eller brand.
- Tilslut ikke andre apparater til samme stikkontakt, da det kan medføre en risiko for elektrisk stød.
- Du må ikke demontere eller modificere apparatet eller strømledningen, da det kan medføre en risiko for elektrisk stød eller brand. Alle andre serviceopgaver bør henvises til en uddannet tekniker.
- Anbring ikke strømledningen eller apparatet i nærheden af et varmeapparat, radiator eller andre varmekilder. Der kan være risiko for elektrisk stød eller brand.
- Denne enhed er udstyret med en jordledning, der er tilsluttet et jordben eller en jordfane. Stikket skal være sat i en stikkontakt, der er korrekt monteret og jordet. Det er ikke tilladt under nogen omstændigheder at skære i eller fjerne jordben eller jordfane fra dette stik.
- Enheden bør anvendes og opbevares på en sådan måde, at den er beskyttet mod fugt, f.eks. kondens, vandstænk osv. Frakobl straks enheden, hvis dette sker.
- Transportér altid apparatet i lodret position, og anbring det på en stabil, plan overflade under brug. Hvis enheden transporteres liggende, skal den rejses op og hvile i frakoblet tilstand i seks timer.
- Brug altid kontakten på kontrolpanelet eller fjernbetjeningen til at slukke for enheden, og start eller stop ikke driften ved at tilslutte eller frakoble strømledningen. Det kan medføre en risiko for elektrisk stød eller brand.
- Rør ikke ved knapperne på kontrolpanelet med våde og fugtige fingre.
- Anvend ikke farlige kemikalier til at rengøre enheden, eller som kan komme i berøring med enheden. Frakobl straks apparatet, hvis det laver usædvanlige lyde eller udsender røg eller en usædvanlig lugt.
- To eller flere personer er nødvendige for at løfte og installere enheden.
- Tag altid fat om stikket, når du sætter stikket i eller tager stikket ud af apparatet. Tag aldrig stikket ud ved at trække i ledningen. Det kan medføre en risiko for elektrisk stød eller beskadigelse.

KONTROLPANEL

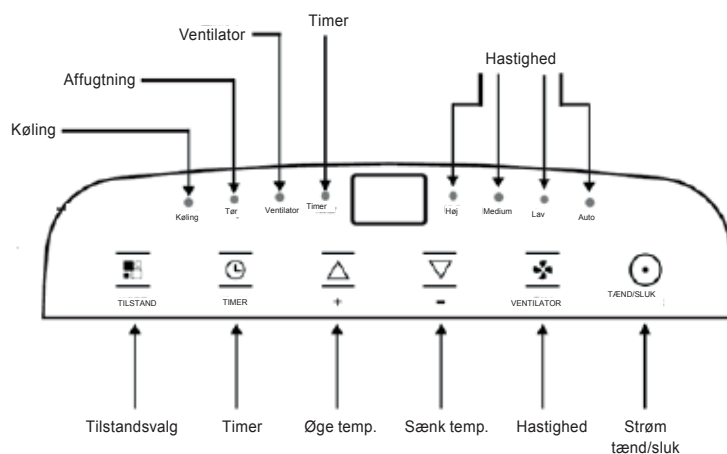

BETJENING AF AC-ENHEDEN FRA KONTROLPANELET

Kontrolpanelet er placeret øverst på AC-enheden og giver dig mulighed for at styre delfunktioner uden fjernbetjening, men du skal bruge fjernbetjeningen for at udnytte det fulde potentiale.

TÆNDING AF AC-ENHEDEN:

1. Sæt stikket i stikkontakten. AC-enheden tændes i standbytilstand.

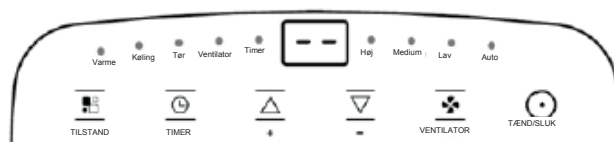

2. Tænd for AC-enheden ved at trykke på . Den senest valgte funktion, da AC-enheden blev slukket, vises.

3. Sluk for AC-enheden ved at trykke på .
4. Vent et par minutter, før du tager stikket ud.





Vigtigt! Sluk aldrig for AC-enheden ved at tage stikket ud af stikkontakten uden at følge ovenstående instruktioner først. Når instruktionen følges, er det muligt for AC-enheden at udføre en række kontroller for at verificere driften.

BETJENINGSVEJLEDNING TIL KONTROLPANEL

KØLETILSTAND

Køletilstand anvendes til køling og til at affugte rummet. I denne tilstand skal afblæsningslangen være monteret.

Indstilling af denne tilstand:



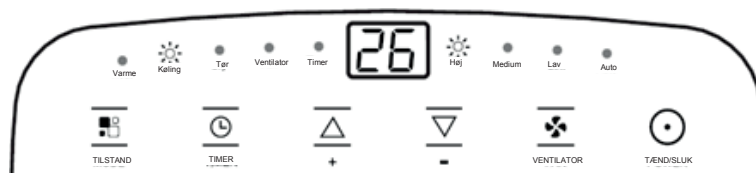

1. Tryk  flere gange, indtil indikatoren for *Køletilstand* (Cool) tændes.
2. Vælg måltemperaturen mellem 18°C-32°C ved at trykke på  eller , indtil den tilsvarende værdi vises. 3. Vælg den ønskede ventilatorhastighed ved at trykke på . Der findes fire hastigheder: Høj/Medium/Lav/Auto.



Den mest passende temperatur for rummet i sommerperioden varierer fra 24°C til 27°C. Det anbefales dog ikke at indstille en temperatur, der ligger langt under udetemperaturen. Differencen i ventilatorhastighed er mere mærkbar, når AC-enheden er i Ventilatorstilstand, men den er muligvis ikke mærkbar i *Køletilstand*.

VENTILATORSTILSTAND

I *Ventilatorstilstand* er det ikke nødvendigt at montere afblæsningslangen.

1. Tryk på  flere gange, indtil indikatoren for *Ventilatorstilstand* (Ventilator) tændes.
2. Vælg den ønskede ventilatorhastighed ved at trykke på . Der findes fire hastigheder: Høj/Medium/Lav/Auto. Displayet viser  som høj hastighed,  som medium hastighed,  som lav hastighed.

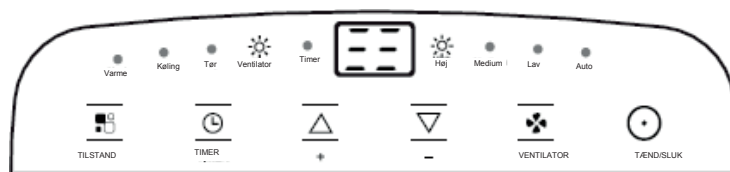

TØR-TILSTAND

Tør-tilstand bruges til at affugte rummet. I denne tilstand skal afblæsningslangen være monteret.



Indstilling af denne tilstand:

1. Tryk på  nogle gange, indtil displayet viser 'DH'. Bemærk: I denne tilstand vælges ventilatorhastigheden automatisk af AC-enheden og kan ikke indstilles manuelt.



TIMER-TILSTAND

Timer-tilstand bruges til at forsinke opstart og nedlukning af AC-enheden. Derved undgås spild af elektricitet, da driftsperioderne optimeres.

Programmering af opstart

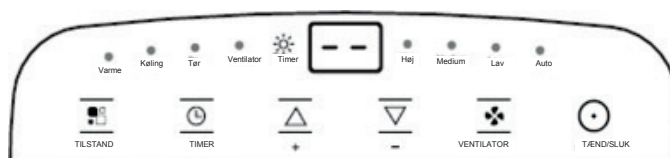
1. Tænd for AC-enheden. Vælg tilstand, for eksempel Køletilstand, 24°C, høj ventilatorhastighed. Sluk for AC-enheden.
2. Tryk på . Indikatoren for Timer-tilstand og antal timer på displayet begynder at blinke.
3. Tryk på  eller  for at indstille antallet af timeforsinkelser, før AC-enheden lukker ned. Timer-tilstand kan indstilles i intervaller på 0,5 time op til 10 timer, eller intervaller på EN time op til 24 timer.
4. Efter et par sekunder huskes indstillingen, indikatoren for Timer-tilstand er tændt, og displayet viser, at AC-enheden er i standbytilstand.



5. For at afslutte *Timer-tilstand*: Tryk på  igen eller på .  symbolet forsvinder fra displayet.

Programmering af nedlukning

1. Når AC-enheden skal startes, trykkes der på . Indikatoren for *Timer-tilstand* og antal timer på displayet begynder at blinke.
2. Tryk på eller for at indstille antallet af timeforsinkelser, før AC-enheden lukker ned. *Timer-tilstand* kan indstilles i intervaller på 0,5 timer op til 10 timer, eller intervaller på en time op til 24 timer.
3. Efter et par sekunder huskes indstillingen, indikatoren for *Timer-tilstand* er tændt, og displayet viser den aktuelle tilstand. Ved afslutningen af den indstillede tid går enheden automatisk i standbytilstand.

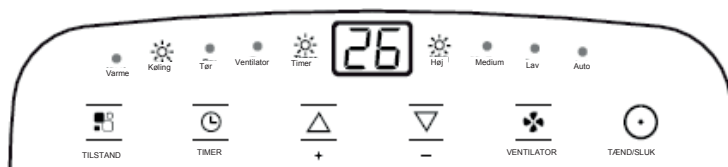

4. For at afslutte *Timer-tilstand*: Tryk på igen eller på . symbolet forsvinder fra displayet.

SELVDIAGNOSTICERING

AC-enheden har et system til selvdiagnosticering til at identificere en række fejl. Fejlmeddelelser vises på displayet.

Fejlkode	Løsning
<p>Lav temperatur (frostsikring)</p>	<p>AC-enheden er udstyret med en frostsikringsanordning for at undgå voldsom isdannelse. AC-enheden starter igen automatisk, når afrimningsprocessen er afsluttet.</p>
<p>Sensorfejl (føler beskadiget)</p>	<p>Kontakt dit lokale autoriserede servicecenter, hvis dette vises.</p>
<p>Fuld tank (sikkerhedstank fuld)</p>	<p>Tøm den interne sikkerhedstank ved at følge instruktionerne i afsnittet "Opgaver ved sæsonens afslutning".</p>

BETJENINGSVEJLEDNING TIL FJERNBETJENING

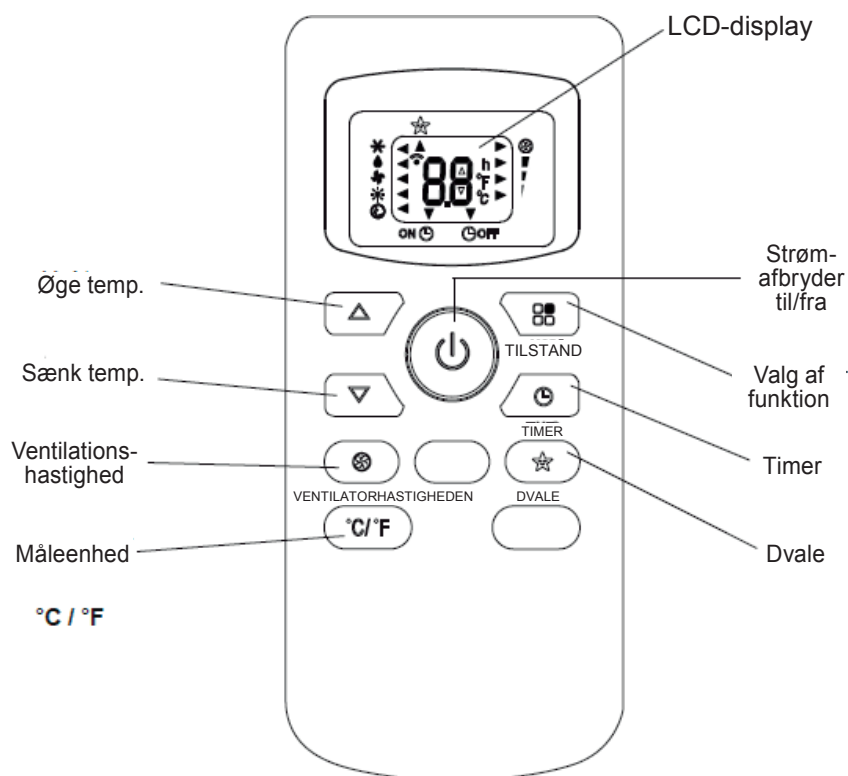

- Ret fjernbetjeningen mod modtageren på AC-enheden.
- Fjernbetjeningen må ikke være mere end 7 meter væk fra AC-enheden (uden forhindringer mellem fjernbetjeningen og modtageren).
- Fjernbetjeningen skal håndteres med stor forsigtighed. Undgå at tabe den eller udsætte den for direkte sollys eller varmekilder. Hvis fjernbetjeningen ikke virker, skal du prøve at tage batteriet ud og sætte det i igen.

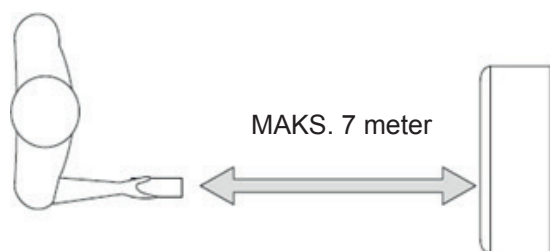

ISÆTNING ELLER UDSKIFTNING AF BATTERIERNE

Sådan sætter du batterier i eller udskifter dem:

1. Fjern dækslet bag på fjernbetjeningen.
2. Isæt to "AAA" 1,5 V-batterier i den korrekte position (se anvisningerne i batterirummet).
3. Sæt dækslet på igen.





Bemærk!

- Hvis fjernbetjeningen udskiftes eller kasseres, skal batterierne fjernes og bortskaffes i overensstemmelse med gældende lovgivning, da de er skadelige for miljøet.
- Bland ikke gamle og nye batterier. Bland ikke alkaliske, standard (carbon-zink) eller genopladelige (nikkel-cadmium) batterier.
- Bortskaf ikke batterier ved at kaste dem ind i ild. Batterier kan eksplodere eller lække.
- Hvis fjernbetjeningen ikke skal anvendes i længere tid, skal batterierne fjernes

KØLETILSTAND

Køletilstand anvendes til køling og til at affugte rummet. I denne tilstand skal afblæsningsslangen være monteret.

Sådan indstilles tilstanden:

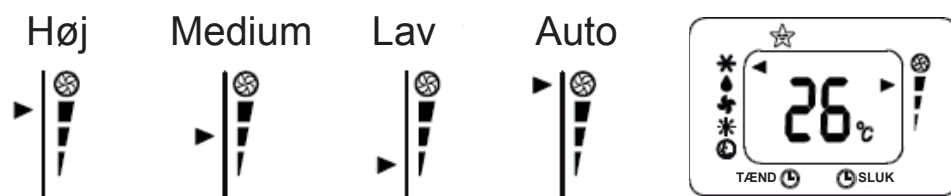

1. Tryk på  nogle gange, indtil ◀ symbolet vises ved siden af * symbolet.
2. Vælg måltemperaturen mellem 18°C-32°C ved at trykke på ▲ eller ▼ indtil den tilsvarende værdi vises. Vælg den ønskede ventilatorhastighed ved at trykke på . Der findes fire hastigheder: Høj/Medium/Lav/Auto.



Den mest passende temperatur for rummet i sommerperioden varierer fra 24°C to 27°C. Det anbefales dog ikke at indstille en temperatur, der ligger langt under udetemperaturen. Differencen i ventilatorhastighed er mere mærkbar, når AC-enheden er i Ventilatorstilstand, men den er muligvis ikke mærkbar i *Køletilstand*.

VENTILATORTILSTAND

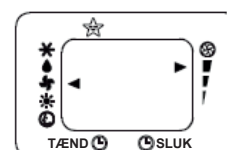

I *Ventilatorstilstand* er det ikke nødvendigt at montere afblæsningsslangen.

1. Tryk på  nogle gange, indtil ◀ symbolet vises ved siden af  symbolet.
2. Vælg den ønskede ventilatorhastighed ved at trykke på . Der findes fire hastigheder: Høj/Medium/Lav/Auto.



TØR-TILSTAND

Tør-tilstand bruges til at affugte rummet. I denne tilstand skal afblæsningsslangen være monteret.

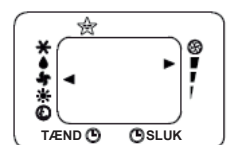

1. Tryk på  nogle gange, indtil ◀ symbolet vises ved siden af  symbolet.
2. Displayet viser . Bemærk: I denne tilstand vælges ventilatorhastigheden automatisk af AC-enheden og kan ikke indstilles manuelt.



AUTO-TILSTAND

Auto-tilstand anvendes, så AC-enheden automatisk selv kan vælge at operere i *Køletilstand* eller *Ventilatorstilstand*.

Indstil denne tilstand ved at:

1. Tryk på  nogle gange, indtil ◀ symbolet vises ved siden af  symbolet. *dh.* Displayet viser.
2. Vælg den ønskede ventilatorhastighed ved at trykke på . Der findes fire hastigheder: Høj/Medium/Lav/Auto.

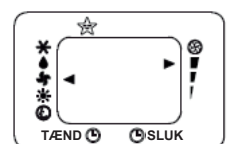

AC-enheden opererer i *Ventilatorstilstand*, når temperaturen er under 23 °C og opererer i *Køletilstand*, når temperaturen er over 23 °C.

Visning på kontrolpanelet:



AC-enheden er i Auto-tilstand, når displayet skal være i cirkulerende drift.

DVALETILSTAND

Når du vælger *Dvaletilstand*, vil skærmen reducere lysstyrken. *Dvaletilstand* fastholder en optimal temperatur i rummet uden for store udsving i enten temperatur eller fugtighed med lydløs drift. Ventilatorhastighed er altid Lav, mens rumtemperatur og luftfugtighed varierer gradvist for at sikre de mest komfortable forhold. I denne tilstand skal afblæsningslangen være monteret.

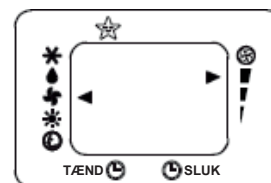

Indstilling af denne tilstand:

1. Indstil *Køletilstand* ved at følge de tidligere anvisninger.
2. Tryk på ☆ og ▲ symbolet under ☆ symbolet.

I *Køletilstand* vil den valgte temperatur stige med 1 °C pr. time i løbet af en periode på to timer. Denne nye temperatur opretholdes de næste seks timer. Sluk dernæst for AC-enheden.

Du kan slukke for *Dvaletilstand* når som helst ved at trykke på tasterne for "Dvale", "Tilstand" eller "Ventilatorhastighed". *Dvaletilstand* kan ikke indstilles til *Ventilator-* eller *Affugtertilstand*.

TIMER-TILSTAND

Timer-tilstand bruges til at forsinke opstart og nedlukning af AC-enheden. Derved undgås spild af elektricitet, da driftsperioderne optimeres.

Programmering af opstart

1. Tænd for AC-enheden. Vælg tilstand, for eksempel *Køletilstand*, 24 °C, høj ventilatorhastighed. Sluk for AC-enheden.
2. Tryk på ⌚ to gange. Displayet viser 0,5-24 timer, og ▼ symbolet vises ved siden af TÆND ⌚ af symbolet, og "h"-symbolet blinker.
3. Tryk på ▲ eller ▼ flere gange, indtil den tilsvarende værdi vises. Tryk på ⌚ igen. *Timer-tilstand* er aktiveret, ▼ symbolet vises ved siden af TÆND ⌚ symbolet, og tiden vises på displayet.
4. For at afslutte *Timer-tilstand*: Tryk på ⌚ igen ▼ eller ⏻. TÆND ⌚ symbolet ved siden af symbolet forsvinder fra displayet.

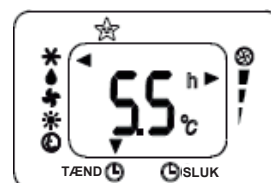

Programmering af nedlukning

1. Når AC-enheden skal startes, trykkes der på ⌚. Displayet viser 0,5-24 timer, ▼ og symbolet vises ved siden af ⏻ symbolet, og "h"-symbolet blinker.
2. Tryk på ▲ eller ▼ flere gange, indtil den tilsvarende værdi vises. Tryk på ⌚ igen. *Timer-tilstand* er aktiveret, ▼ symbolet vises ved siden af ⏻ symbolet, og tiden vises på displayet.
3. For at afslutte *Timer-tilstand*: Tryk på ⌚ igen eller ⏻. ⌚ symbolet ved siden af symbolet forsvinder fra displayet.

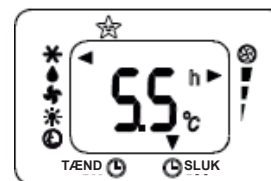

ÆNDRING AF TEMPERATURENHEDEN

Når AC-enheden er i standby, skal du trykke på ▲ eller ▼ tasten, så kan du skifte temperaturenheden mellem Celsius og Fahrenheit.

For eksempel:

Før ændringen ligner displayet *Figur 1* i *Køletilstand*.

Efter ændringen ligner displayet *Figur 2* i *Køletilstand*.

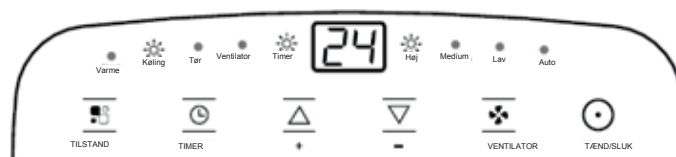

Figur 1

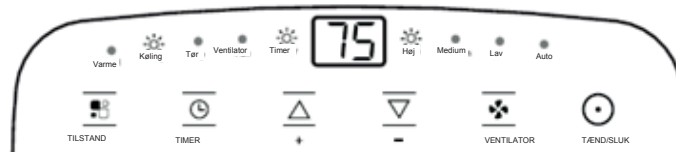

Figur 2

VEDLIGEHOELDESESVJLEDNING

Før rengøring eller vedligeholdelse skal apparatet slukkes ved at trykke på -knappen på kontrolpanelet eller på fjernbetjeningen. Vent et par minutter, og tag derefter stikket ud af stikkontakten.



ADVARSEL!

- Rengøring og brugervedligeholdelse må ikke foretages af børn uden opsyn.
- Afbryd apparatet fra strømforsyningen under service og ved udskiftning af dele og rengøring.
- Rør ikke ved knapperne på kontrolpanelet med våde og fugtige fingre.
- Rengør ikke enheden med vand. Vand kan trænge ind i enheden og beskadige isoleringen, hvilket kan medføre en risiko for stød. Hvis vand trænger ind i enheden, skal den straks frakobles, og kundeservice skal kontaktes.
- Anvend ikke farlige kemikalier til at rengøre enheden, eller som kan komme i berøring med enheden. For at undgå skader på overfladefinishen må der kun bruges en blød klud til at rengøre apparatet. Brug ikke voks, fortyndingsmidler eller stærke rengøringsmidler. Anvend ikke enheden i nærheden af brændbare stoffer eller dampe såsom alkohol, insektbekæmpelsesmidler, benzin osv.

METODE TIL DRÆNING AF VAND

Når der er overskydende kondensvand i AC-enheden, holder AC-enheden op med at køre, og displayet viser **Ft** (FULD TANK som nævnt i SELVDIAGNOSTICERING). Dette indikerer, at der er behov for at dræne kondensvand ved hjælp af følgende procedurer:

MANUEL DRÆNING (Figur 24)

Det kan være nødvendigt at dræne vand i fugtige områder.

1. Frakobl AC-enheden fra strømforsyningen.
2. Placér en drænbakke under den nederste drænprop.
3. Fjern den nederste drænprop.
4. Vand vil løbe ud og blive opsamlet i drænbakken (leveres ikke med alle modeller).
5. Når vandet er drænet, sættes den nederste drænprop sikkert i igen.
6. Tænd for AC-enheden.

KONTINUERLIG DRÆNING (Figur 25)

Når AC-enheden anvendes i affugtertilstand, anbefales kontinuerlig dræning.

1. Frakobl AC-enheden fra strømforsyningen.
2. Fjern drænproppen. Under udførelse af denne opgave kan der løbe noget resterende vand ud. Brug en bakke til at opsamle vandet.
3. Tilslut afløbsslangen (1/2" eller 12,7 mm, medfølger ikke).
4. Vandet kan drænes kontinuerligt gennem slangen til et gulvafløb eller ned i en spand.
5. Tænd for AC-enheden.

Bemærk! Vær sikker på, at højden og snittet på afløbsslangen ikke er højere end det på afløbet; ellers kan vandtanken muligvis ikke drænes (Figur 26 og Figur 27).

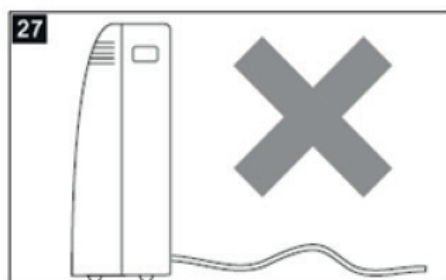
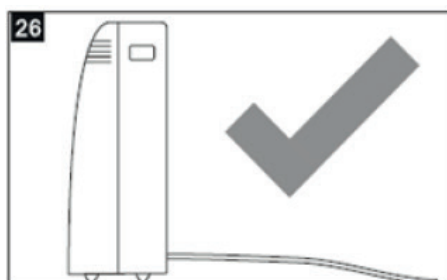
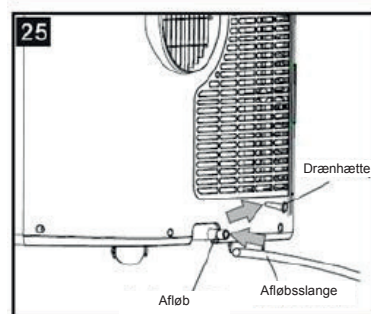
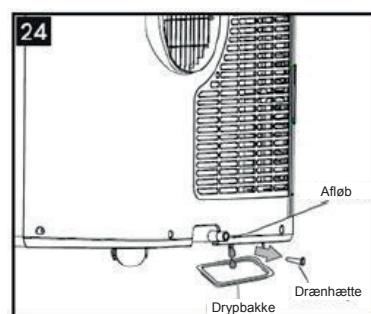

RENGØRING

RENGØRING AF KABINETTET

- Rengør AC-enheden med en let fugtig klud, og tør efter med en tør klud.
- Vask aldrig AC-enheden med vand. Det kan være farligt.
- Brug aldrig benzin, alkohol eller opløsningsmidler til at rengøre apparatet.
- Sprøjt aldrig med insektbekæmpelsesmidler eller lignende.

RENGØRING AF LUFTFILTRET

For at AC-enheden kan fungere effektivt, bør luftfiltret renses hver uge, når det har været i drift. Luftfiltret tages ud som vist på nedenstående figur.

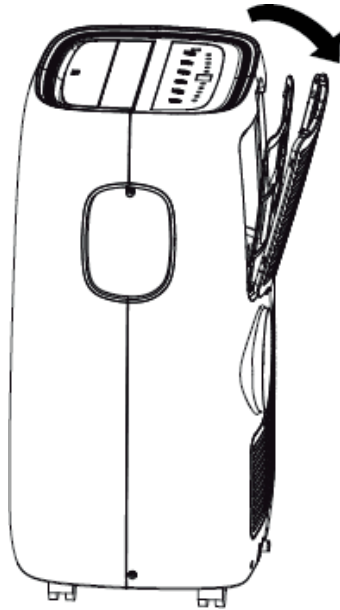

Rengør luftfiltret ved at følge disse trin:

1. Støvsug luftfiltret for ophobninger af støv.
2. Hvis luftfiltret er meget snavset: Sænk det i varmt vand, maks. 40 °C. Skyl luftfiltret flere gange.
3. Lad luftfiltret tørre.
4. Montér luftfiltret på indtagets gitter på AC-enheden.

VEDLIGEHOLDELSE VED SÆSONSTART/-AFSLUTNING

KONTROL AF DRIFT VED SÆSONSTART

Sørg for, at strømkablet og stikket er intakte, og at jordingssystemet er effektivt. Følg installationsvejledningen præcist.

KONTROL AF DRIFT VED SÆSONAFSLUTNING

1. Fjern hættten, og tøm det indre kredsløb fuldstændigt for vand (*Figur 32*).
2. Lad alt resterende vand løbe ned i karret.
3. Når alt vandet er blevet drænet, sættes hættten på plads igen.
4. Tag luftfiltret ud (beskrevet i en foregående instruktion).
5. Rengør luftfiltret, og lad det tørre grundigt.
6. Sæt luftfiltret på plads igen.

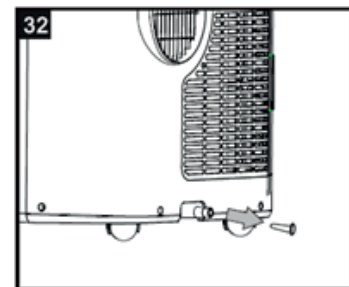

FEJLFINDING

Problem	Årsag	Løsning
Apparatet tænder ikke	<ul style="list-style-type: none"> • Der er ingen strøm • Det er ikke tilsluttet stikkontakten • Den interne sikkerhedsanordning er udløst 	<ul style="list-style-type: none"> • Vent • Sæt stikket i stikkontakten • Vent 30 minutter. Kontakt dit servicecenter, hvis problemet ikke forsvinder
Apparatet virker kun i en kort periode	<ul style="list-style-type: none"> • Der er bøjninger på afblæsningsslangen • Noget forhindrer luften i at blive udledt 	<ul style="list-style-type: none"> • Placér afblæsningsslangen korrekt ved at holde den så kort som muligt og fri for bøjninger for at undgå flaskehalse • Kontrollér og fjern eventuelle forhindringer, der blokerer luftudledningen
Apparatet fungerer, men det afkøler ikke rummet	<ul style="list-style-type: none"> • Vinduer, døre og/eller gardiner er åbne 	<ul style="list-style-type: none"> • Luk døre, vinduer og gardiner, idet der henvises til de ovenfor nævnte "Tips til korrekt brug".
	<ul style="list-style-type: none"> • Der er varmekilder i rummet (ovn, hårtørrer, osv.) 	<ul style="list-style-type: none"> • Fjern varmekilderne
	<ul style="list-style-type: none"> • Afblæsningsslangen er afmonteret AC-enheden 	<ul style="list-style-type: none"> • Montér afblæsningsslangen på kabinettet bag på AC-enheden
	<ul style="list-style-type: none"> • Den tekniske specifikation for AC-enheden er ikke passende til det rum, hvori den er placeret 	
Der er en ubehagelig lugt i rummet under driften	<ul style="list-style-type: none"> • Luffilter tilstoppet 	<ul style="list-style-type: none"> • Rengør filtret som beskrevet under VEDLIGEHOLDELSERINSTRUKTIONER
Apparatet fungerer ikke i ca. tre minutter, efter det er genstartet	<ul style="list-style-type: none"> • Den interne kompressorsikkerhedsanordning forhindrer AC-enheden i at genstarte, indtil der er gået tre minutter, siden den sidst blev slukket 	<ul style="list-style-type: none"> • Vent. Denne forsinkelse er en del af den normale drift
Følgende meddelelse vises på displayet: Lt/PF/Ffc	<ul style="list-style-type: none"> • AC-enheden har et system til selvdiagnosticering til at identificere en række fejl 	<ul style="list-style-type: none"> • Se kapitlet om SELVDIAGNOSTICERING

GENBRUG

Genbrug de materialer, der er mærket med symbolet . Anbring emballagen i de relevante beholdere med henblik på genbrug. Hjælp med at beskytte miljøet og menneskers sundhed samt at genbruge affald fra elektriske og elektroniske apparater.



Vigtige oplysninger vedrørende korrekt bortskaffelse af produktet i overensstemmelse med EF-direktiv 2012/19/EU.

Når enden på produktlevetiden er nået, må produktet ikke bortskaffes som husholdningsaffald. Det skal bringes til et specialiseret lokalt genbrugscenter eller til en forhandler, der yder denne service.

Ved separat bortskaffelse af et husholdningsapparat undgås eventuelle negative konsekvenser for miljøet og sundheden, som kan opstå som følge af ukorrekt bortskaffelse, og korrekt bortskaffelse gør det muligt at genvinde materialets bestanddele, så der opnås betydelige energi- og ressourcebesparelser. For at gøre opmærksom på nødvendigheden af at bortskaffe husholdningsapparater separat er produktet mærket med en overstreget skraldespand.

2019-276-V01

Distribueres af:
Brødrene Dahl
Teknisk support
Telefon: 48 78 56 66
Mail: ventilation@bd.dk

Altech

*Altech tilbyder et omfattende udvalg af
produkter i høj kvalitet til en god pris.*